

# Руководство пользователя

умный бокс для доставки Uark & Uark Mini

# Включено

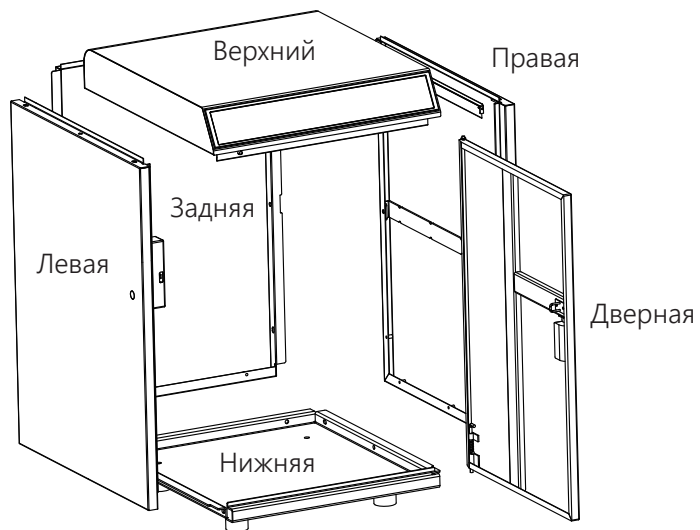

- Верхний корпус X 1
- Левая пластина X 1
- Нижняя пластина X 1
- Правая пластина X 1
- Задняя пластина X 1
- Дверная пластина X 1

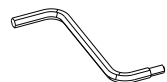
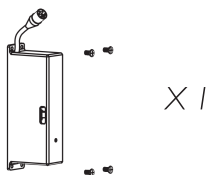

Отвертка X 1

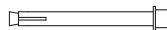

Винт для крепления к земле X 4



Ножка X 4



Механический ключ X 2



Шестигранная отвертка X 1

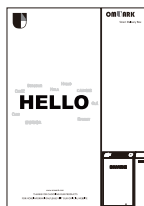

инструкция X 1



Винт для сборки X 22

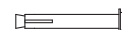

Винт для настенного монтажа X 4  
(только для Uark Mini)



Винт фиксации ножки X 4



Инструмент для позиционирования X 1

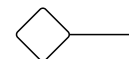

Инструмент для сброса X 1

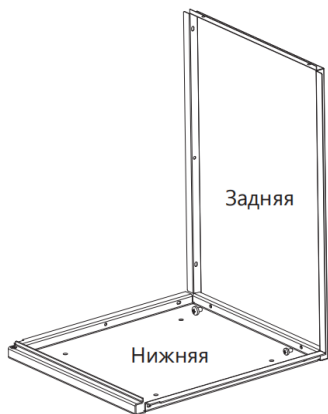

**Шаг 1**  
**× 2 винта**

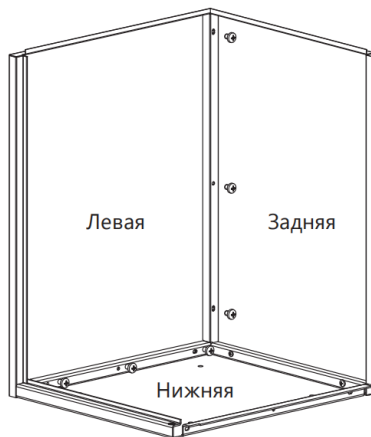

**Шаг 2**  
**× 6 винта**

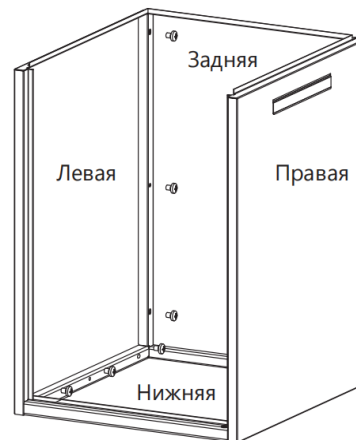

**Шаг 3**  
**× 6 винта**

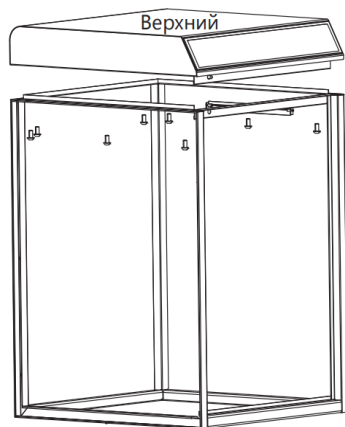

**Шаг 4**  
**× 8 винта**

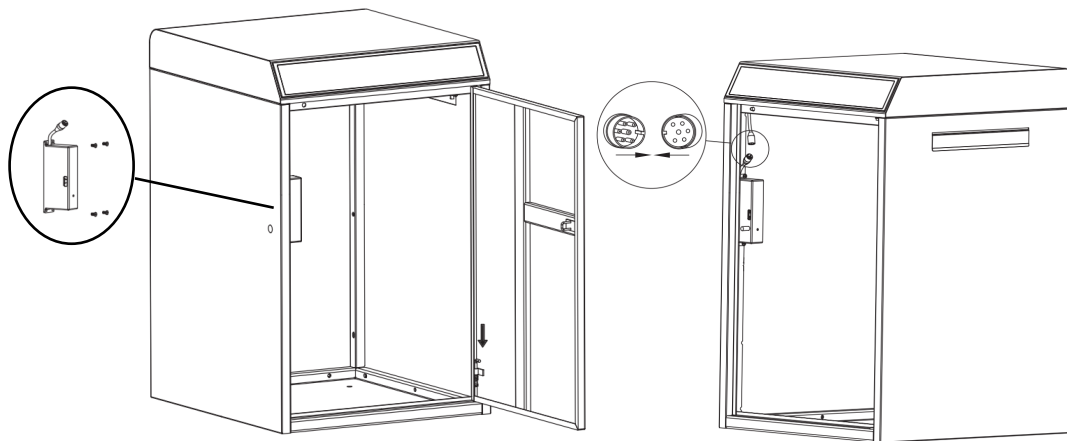

**Шаг 5**  
**× 1 ШТЫРЬ**

## Спецификация

модель	Uark & Uark Mini
материал	оцинкованный стальной лист
батарея	4 x 18650 перезаряжаемые литиевые батареи
метод разблокировки	Bluetooth, Пароль, приложение, ключ аварийной разблокировки

### UARK

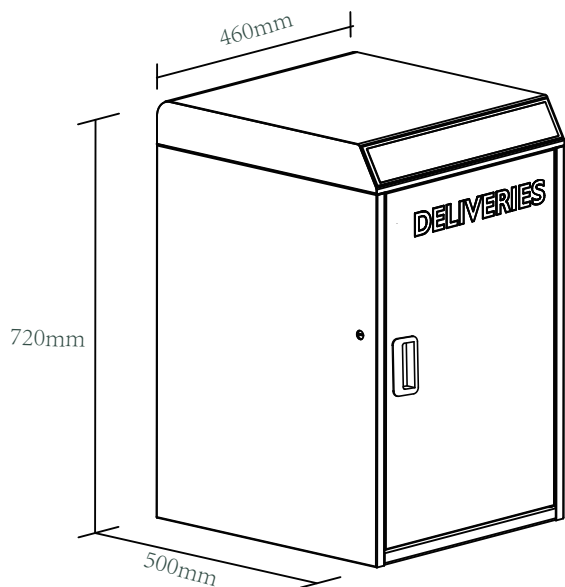



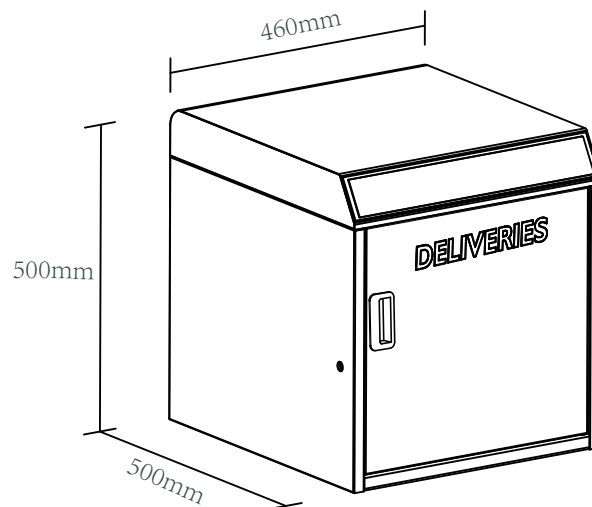

### UARK MINI







# Особенность





## Разблокировка

-  Разблокировка администратором  
Установите пароль администратора для разблокировки.  
Только администратор может изменить пароль администратора, например настройки и операции.
-  Разблокировать одним касанием  
Если в коробке доставки нет пакета, компания доставки может напрямую нажать кнопку с отметкой , чтобы открыть дверь и завершить доставку без ввода кода доставки.
-  Разблокировано пользователем  
Бокс для доставки может установить до 90 кодов доступа.  
Пароль для вашей семьи и друзей.

## Мобильное управление

-  разблокировка Bluetooth  
Проведите вправо по , чтобы разблокировать посылку в мобильном приложении.
-  мобильный администратор  
Вы можете установить пароль администратора со своего мобильного телефона, чтобы разблокировать, добавить участников, удалить участников и т. д.
-  удаленный обмен  
Вы можете генерировать автономные коды с помощью своего мобильного приложения, чтобы ваши друзья и родственники могли легко получать посылки из вашего почтового ящика.

## Батарея

-  Срок службы батареи  
Срок службы батареи составляет около 12 месяцев с разблокировкой.  
Используйте прилагаемый аккумулятор.  
Или используйте один с емкостью 3000 мАч или более.
-  низкий заряд батареи  
Когда батарея разряжена, вы будете уведомлены, когда пора зарядить или заменить батарею.
-  Экономия электричества  
Если нет операции, Bluetooth (BLE) будет находиться в спящем режиме.
-  доставка письма  
Стандартный почтовый ящик с правой стороны облегчает доставку почты и писем.

## Дезинфекция УФ-облучением

-  15-минутное УФ-облучение выполняется только после разблокировки бокса с кодом доставки.  
Независимый источник питания с одним комплектом перезаряжаемых литиевых батарей 18650.  
Облучение UVC можно включить или выключить с помощью [переключателя UVC] внутри верхнего корпуса.

## чрезвычайная ситуация

-  Аварийная разблокировка  
Когда батарея разрядится, вы можете открыть бокс с помощью аварийного ключа.
-  Блокировка системы  
Если вы введете неверный пароль 5 раз подряд, он будет заблокирован на 5 минут.

## Монтаж

- > 1. Боксы для доставки UARK и UARK mini можно установить на землю с помощью прилагаемых крепежных винтов для ножек.
- > 2. Бокс поставки U ARK Mini можно закрепить на стене с помощью 4 винтов для настенного крепления.

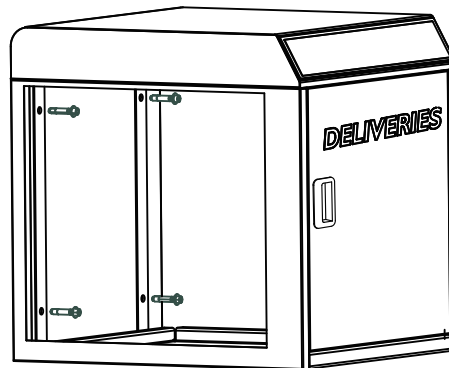
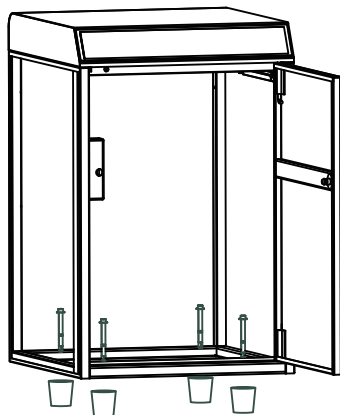

## Начало работы

### Шаг 1 > Установка батареи

- > 1. Поместите четыре перезаряжаемые литиевые батареи 18650 в док-станцию внутри верхнего корпуса. Один предназначен для работы с коробкой доставки, а другой — для облучения УФ-С светом.



(Внутри верхнего корпуса)

Шаг 2> Изменить пароль администратора — исходный пароль администратора: 123456

**Администратор должен сбросить пароль администратора перед добавлением другого кода пользователя.**

> 1. Нажмите \* + 0 + \* и дождитесь двух коротких звуковых сигналов.

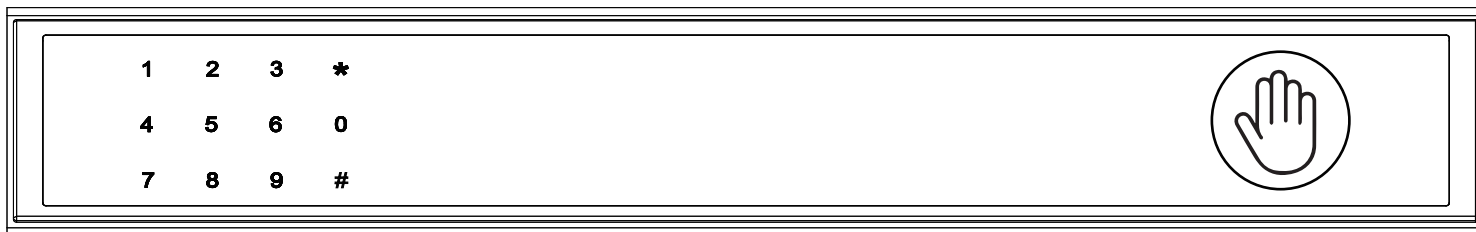

> 2. Сразу после двух гудков введите следующий ключ

первый пароль администратора 123456 + # + новый пароль администратора + # + еще раз новый пароль администратора + #,  
Когда вы услышите длинный звуковой сигнал с зеленым светом, ваш новый пароль администратора установлен.  
Используйте новый пароль администратора, чтобы забрать посылку из почтового ящика.

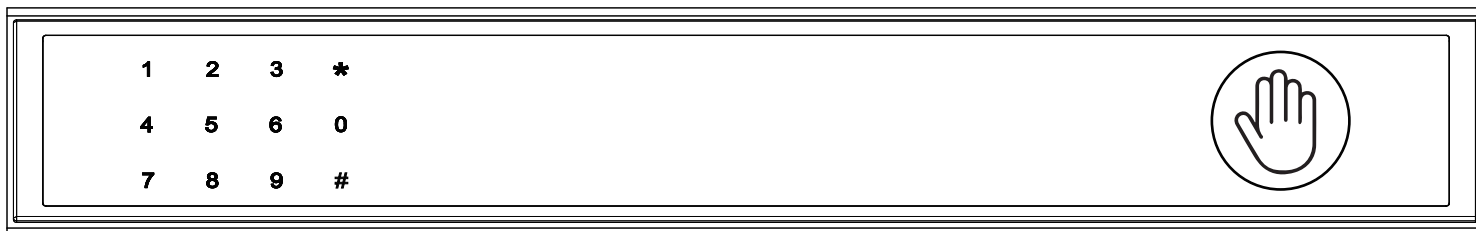

## Шаг 3 > Загрузите мобильное приложение

> 1. Отсканируйте приведенный ниже QR-код, чтобы загрузить приложение и включить мобильный Bluetooth.



## Шаг 4> Добавить устройство

Включите Bluetooth и войдите в режим сопряжения

> 1. Нажмите \* + 9 + \* + код администратора + #, когда индикатор медленно мигает синим цветом, коробка доставки переключится в режим сопряжения.

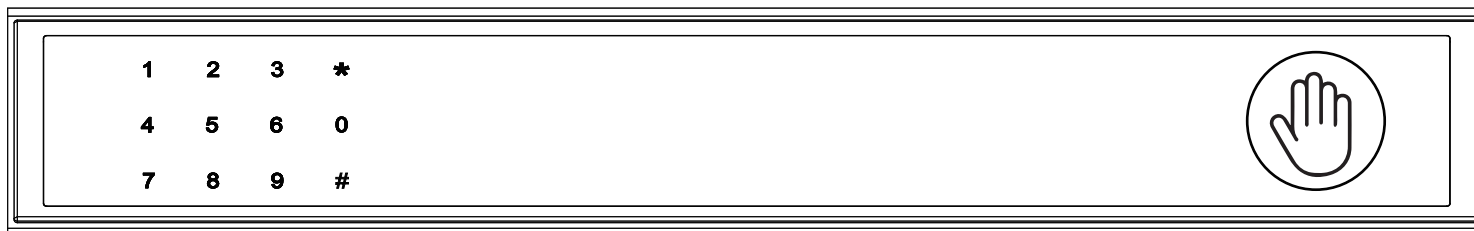

### Bluetooth-трансляция и повторное подключение:

- Если в течение 1 минуты не выполняется никаких действий, Bluetooth перейдет в спящий режим и выключится.
- Нажмите любую клавишу, чтобы включить Bluetooth, и приложение и устройство снова подключатся друг к другу.



- > 2. Перейдите на домашнюю страницу приложения и нажмите [Добавить устройство] или нажмите [+] в правом верхнем углу.

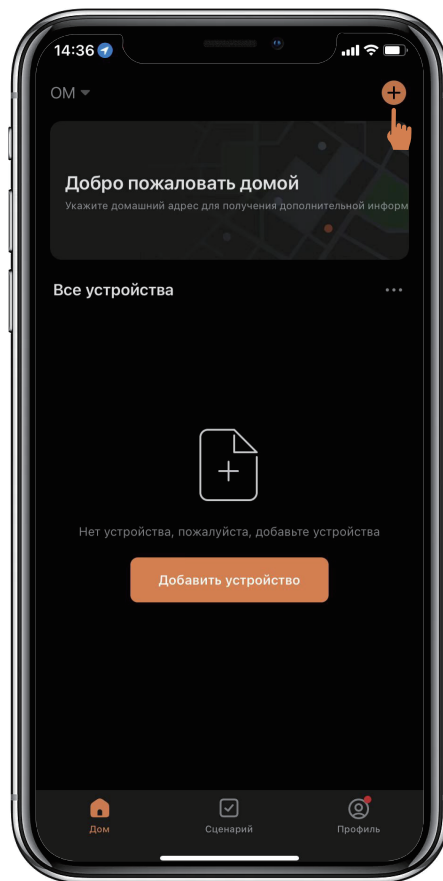

> 3. Появятся обнаруженные устройства, нажмите [Добавить].

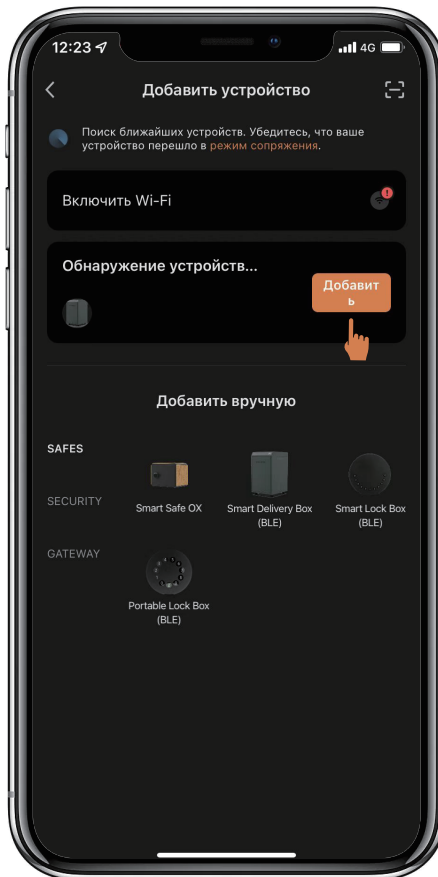

> 4. Подключение. Вы должны подождать несколько секунд, пока завершится.

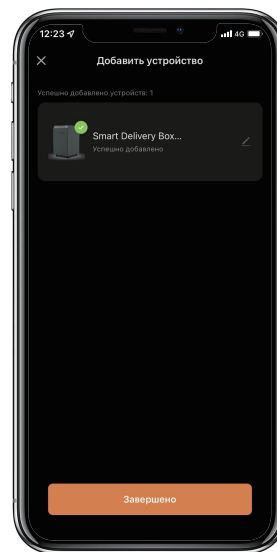

> 5. устройство добавлено.

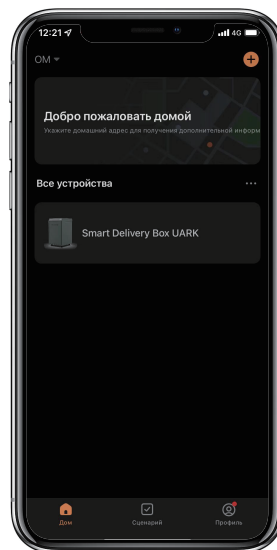

## Получение посылки (Курьерская служба)

Установите 6-значный код доставки.

Добавьте 6-значный код доставки в информацию о доставке вместе с вашим адресом.

Если в боксе доставки нет посылки

Курьерская служба нажимает , и дверь открывается одним касанием.

Пожалуйста, положите посылку в бокс для доставки и закройте дверцу.

Если в боксе доставки есть посылка

Коснитесь , введите 6-значный код доставки и коснитесь #,

Откройте дверь, положите посылку и закройте дверь.

## Инструкция по настройке кодовой клавиатуры доставки

### 1. Длина кода доставки

Код должен состоять из 6 цифр (ни больше, ни меньше).

### 2. Установка кода доставки

Нажмите \* + 1 + \* + Пароль администратора + #

Введите код доставки, который вы хотите установить, коснитесь # и

Введите этот код еще раз и коснитесь #, чтобы подтвердить настройки.

### 3. Удалить код доставки

Нажмите \* + 2 + \* + Пароль администратора + #

Введите код, который хотите удалить, коснитесь # и коснитесь

Введите этот код еще раз и коснитесь #, чтобы подтвердить удаление.

### 4. Удалить все коды доставки

Нажмите \* + 00000 + \*, пока синий индикатор не начнет мигать,

Введите пароль администратора и нажмите #,

Когда кнопка мигает зеленым цветом, все пароли удалены.

### 5. блокировка системы

Если вы введете неправильный код доставки 5 раз подряд, ваш бокс доставки будет заблокирован на 5 минут.

## Как получить посылку (получатель)

Используйте код администратора или приложение, чтобы разблокировать посылочный ящик.

Пожалуйста, заберите свою посылку и закройте дверь

Используйте приложение, чтобы добавить пароль для пикапа. См. подробные инструкции для приложения ниже.

## Описание приложения

### Как разблокировать через приложение

- ☑ Найдите все устройства на главной странице.
- ☑ Коснитесь смарт-коробки доставки, чтобы начать операцию.
- ☑ Проведите вправо по , чтобы разблокировать.

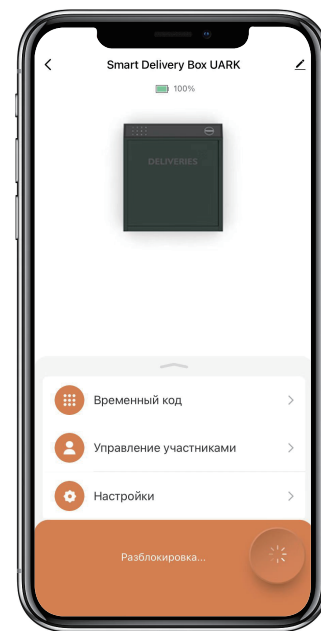
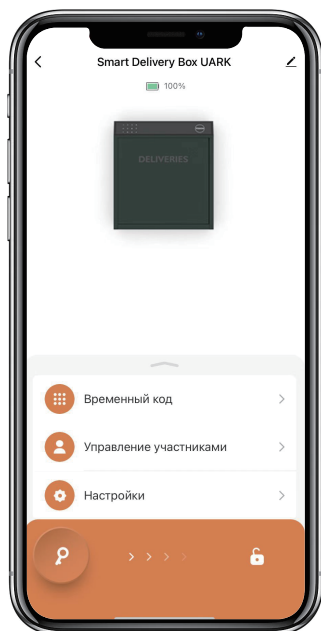
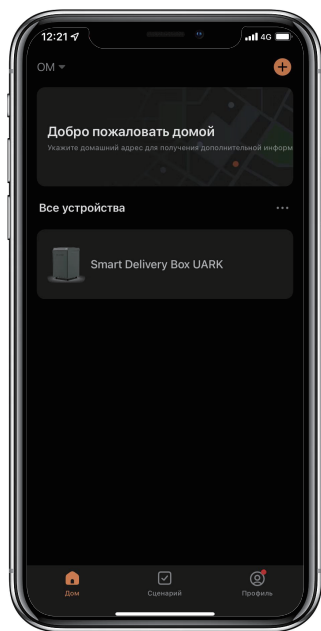

## Как добавить временный пароль:

- ☑ Нажмите [Временный код], и есть 4 типа временных паролей.
- ☑ Код с ограниченным сроком действия, действительный в течение периода времени, установленного пользователем. Одноразовый код действует только один раз. Динамический код действует 5 минут. Настраиваемый пользовательский код, действительный в течение определенного пользователем периода времени.
- ☑ Установите и сохраните временный пароль.
- ☑ Коснитесь [OK] для подтверждения. Вы также можете нажать [Делиться], чтобы поделиться этим временным паролем с семьей и друзьями.

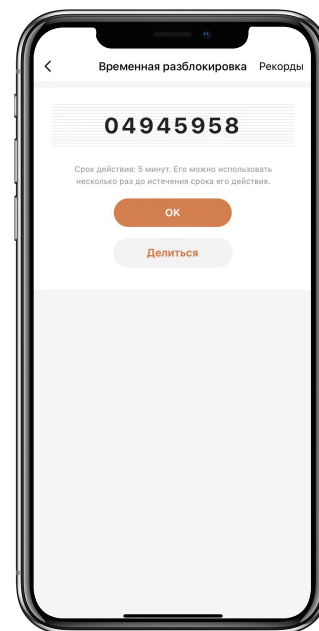
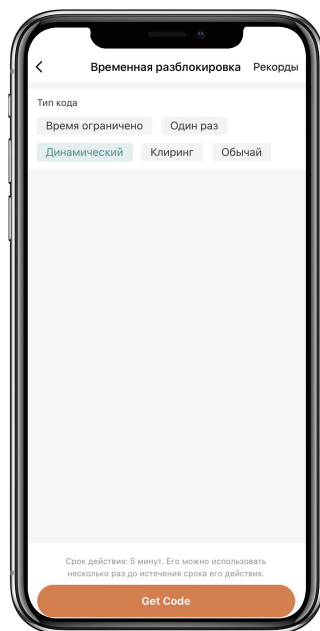
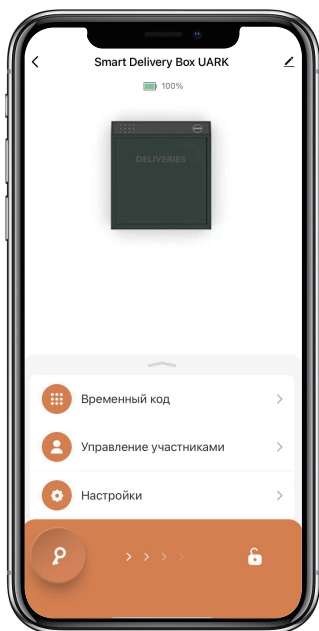

## Как добавить постоянный пароль:

- ☑️ Нажмите [Управление участниками], найдите администратора [Мне] и добавьте постоянный пароль.
- ☑️ Вы можете нажать [Добавлять], чтобы ввести 6-значный код доступа по вашему выбору, или нажать [Случайный], чтобы получить случайный код доступа.
- ☑️ Нажмите [Сохранять], чтобы сохранить.

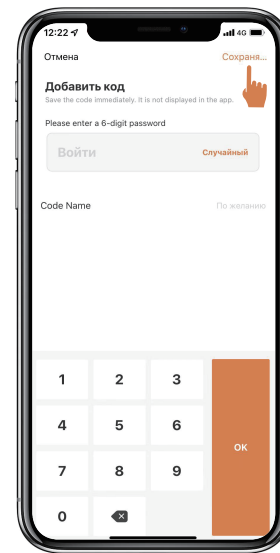
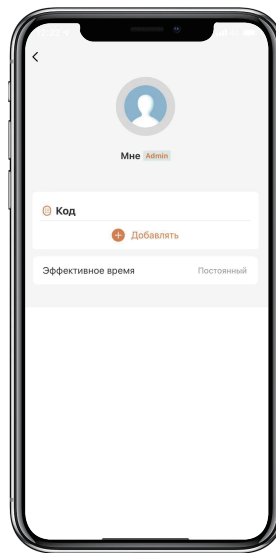
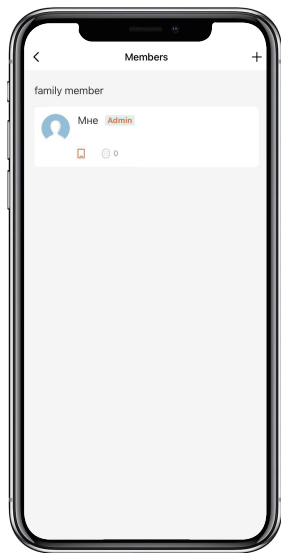
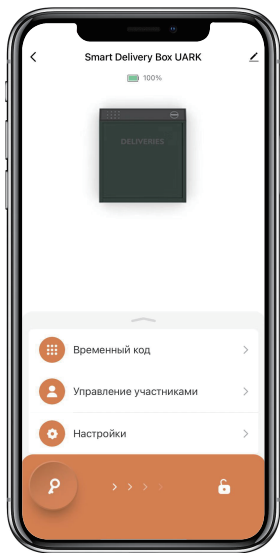

## Как добавить участников:

- ☑ Участники должны загрузить приложение и зарегистрировать учетную запись, указав номер телефона или адрес электронной почты.
- ☑ Нажмите [Управление участниками], чтобы добавить членов семьи и т. д.
- ☑ Нажмите [+], чтобы добавить участников, отредактировать информацию об участниках и сохранить.
- ☑ Участники получают приглашения в приложении. После утверждения администраторы могут найти участника в списке.

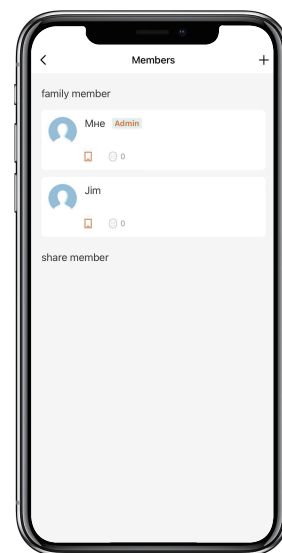
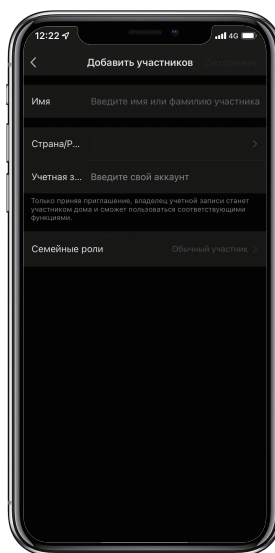
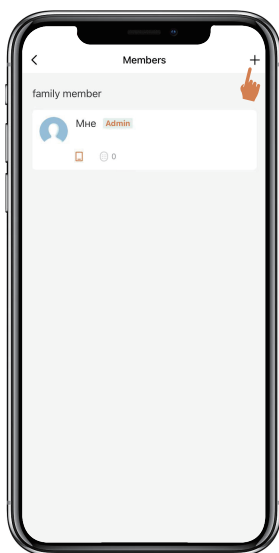
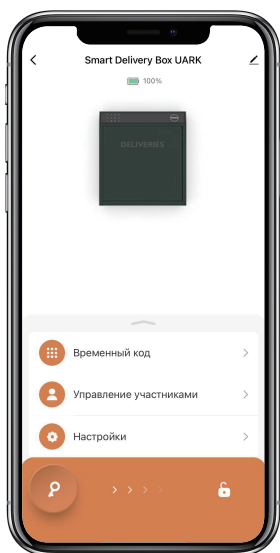



## Как добавить пароль участника:

- ☑Нажмите [Управление участниками] и найдите участника.
- ☑Нажмите [Добавить], чтобы ввести 6-значный код доступа по вашему выбору, или нажмите [Случайный], чтобы получить и сохранить код доступа.
- ☑Нажмите [Эффективное время], чтобы установить этого члена как постоянного или пользовательского и сохранить.
- ☑Вы можете установить срок действия (год/месяц/день/час/минута) пароля участника.

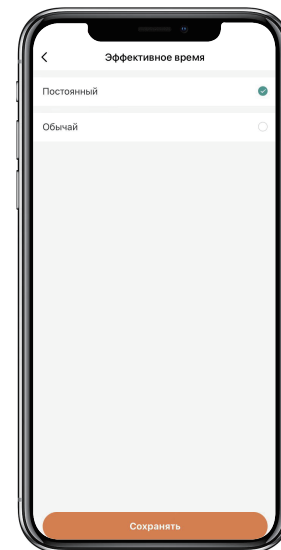
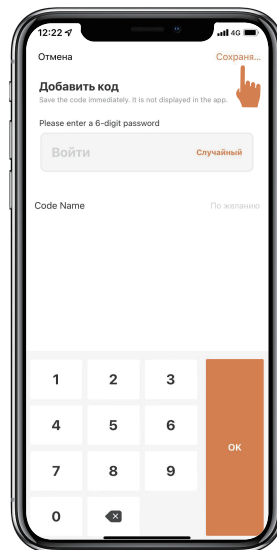
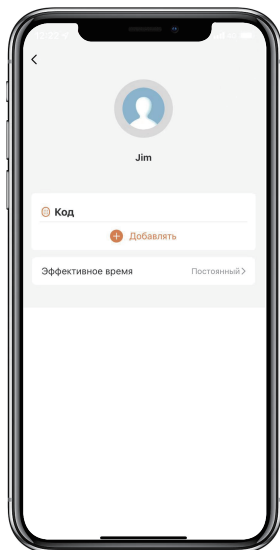
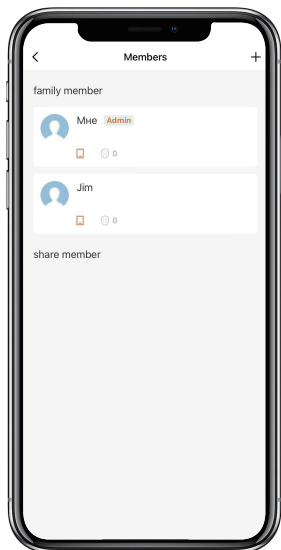

## Как проверить историю разблокировки:

- ☑ Вы можете просмотреть журнал, нажав .
- ☑ Вы можете видеть, когда и кто разблокировал бокс доставки.

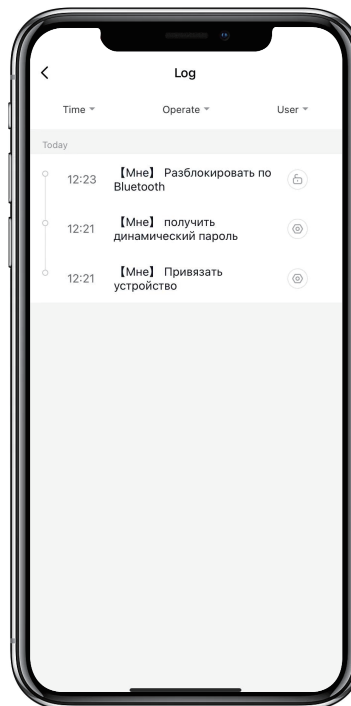
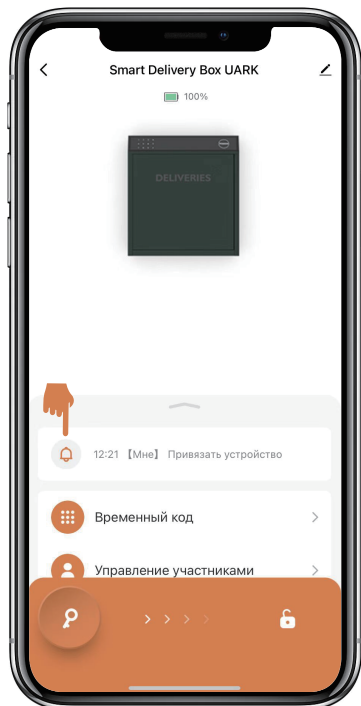

## Как изменить язык голосовых подсказок:

☑Нажмите [Настройка] и перейдите к языку блокировки.

☑Выберите нужный язык и подтвердите.

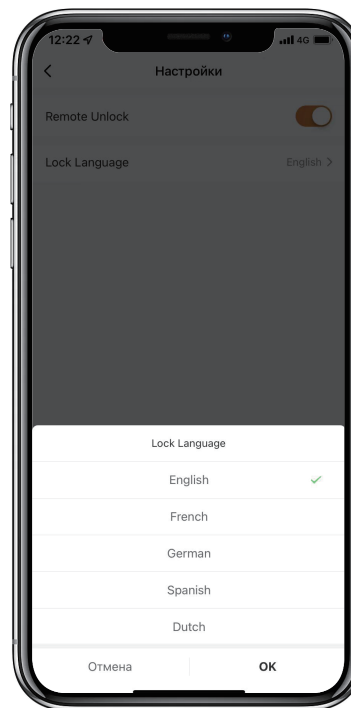
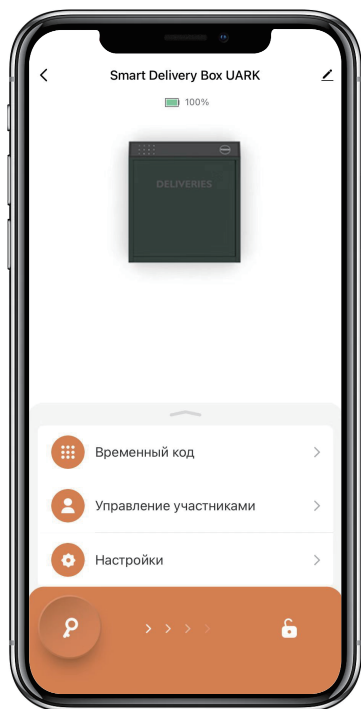

## Сброс устройства:

- ☑Нажмите в правом верхнем углу, чтобы увидеть информацию об устройстве.
- ☑Коснитесь [Удалить устройство], затем коснитесь [Отключить и удалить все данные].
- ☑После длинного звукового сигнала ящик для посылок сбрасывается обратно на исходный пароль администратора 123456.
- ☑Вам нужно будет снова изменить пароль администратора, прежде чем делать что-либо еще.

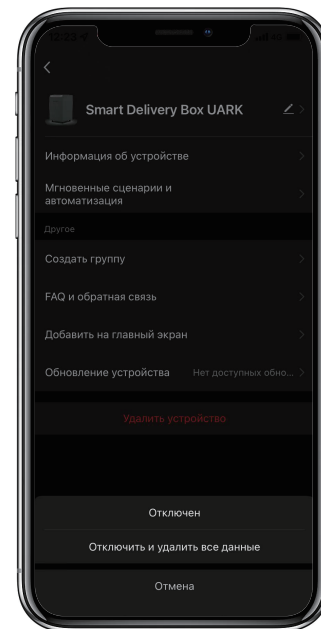
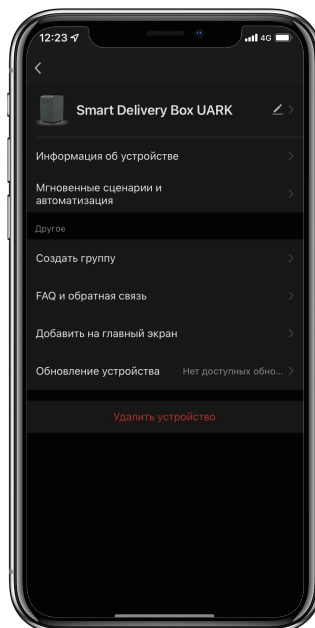
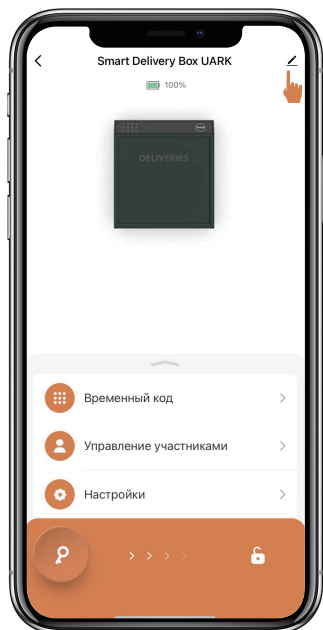

## Сброс устройства без приложения:

- >1. Даже без приложения вы можете сбросить бокс доставки с помощью кнопки сброса.
- >2. Кнопка сброса расположена на задней стороне корпуса замка.
- >3. Используя инструмент сброса, нажмите и удерживайте кнопку сброса в течение 5 секунд, вы услышите длинный звуковой сигнал.
- >4. После длинного звукового сигнала бокс сбрасывается обратно на исходный пароль администратора 123456.
- >5. Вам нужно будет снова изменить пароль администратора, прежде чем делать что-либо еще.

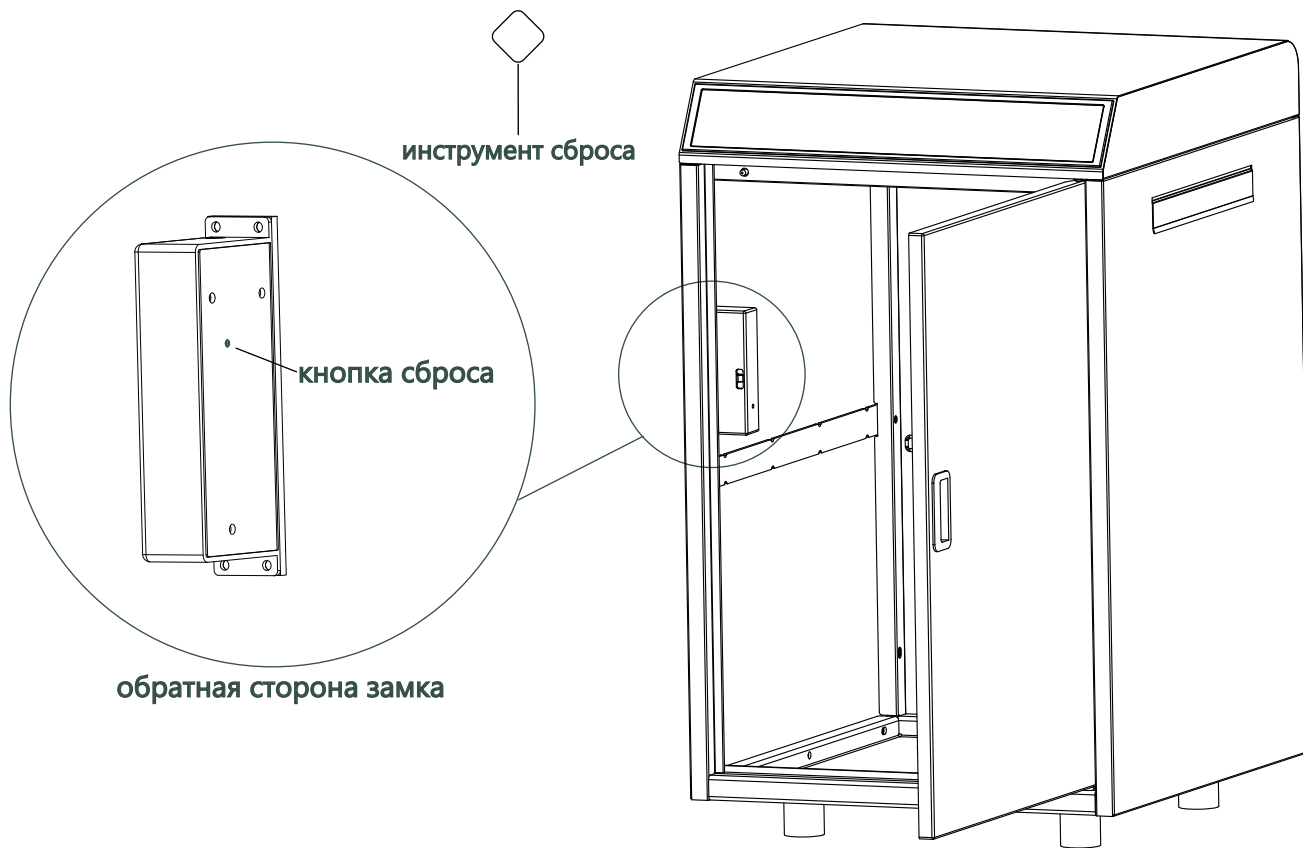

# OMUARK

[WWW.OMCONNECT.COM](http://WWW.OMCONNECT.COM) / [WWW.OMUARK.COM](http://WWW.OMUARK.COM)